



Sortimo

TopSystem

Flexible Ladungssicherung auf
dem Fahrzeugdach

Sortimo TopSystem –

Das flexible Dachträgersystem

Made in Germany

Alle Sortimo Produkte und Prozesse entsprechen dem Qualitätsstandard der Norm ISO 9001 und sind dafür zertifiziert. Außerdem ist unser Dachträgersystem speziell nach der Norm DIN 75302 (Dachlastträger für Personenkraftwagen; Sicherheitstechnische Anforderungen, Prüfungen) geprüft. Dadurch entspricht das neue TopSystem den hohen Qualitätsstandards Sortimos.

Umweltbewusstsein

Das Grundgerüst des Dachträgers besteht aus eloxiertem Aluminium und die Verbindungselemente aus Edelstahl. Dadurch besitzt das Sortimo TopSystem ein geringes Eigengewicht und überzeugt gleichzeitig durch hohe Stabilität. Der Transporter verbraucht somit weniger Kraftstoff und stößt weniger CO₂ aus.

Forschung und Entwicklung

Kontinuierliche Produktentwicklung anhand von Kundenbedürfnissen, Markttrends und aktuellen Standards wird bei Sortimo groß geschrieben. Die Konzeption, Entwicklung und Produktion des TopSystems erfolgt am Hauptsitz Zusmarshausen. Dort vereint das Produktdesign innovativste Materialien und neueste Technologien.

Produktlebenszyklus-Tests

Die Beanspruchung unserer Produkte stellen wir, während ihres gesamten Lebenszyklus, mit Hilfe unterschiedlichster Tests nach. Nur erfolgreich getestete Produkte, die den Kundenanforderungen gerecht werden, werden von Sortimo ins Sortiment aufgenommen.

Fehlermöglichkeits- und -einflussanalyse

Bereits in der Design- und Entwicklungsphase neuer Produkte schaffen wir Synergien: Entwicklung, Konstruktion, Fertigungsplanung und Qualitätsmanagement arbeiten eng zusammen. Anhand der Fehlermöglichkeits- und -einflussanalyse gewährleisten wir bereits in der frühen Phase eine optimale Qualität.

Aerodynamische Tests

Mit Hilfe verschiedener aerodynamischer Tests gewährleisten wir beim Sortimo TopSystem eine deutliche Geräuschreduzierung gegenüber der herkömmlichen, eckigen Bauweise anderer Hersteller.

Passendes Zubehör

Wir haben für das Sortimo TopSystem eine große Anzahl an Zubehörteilen entwickelt. Dadurch erfüllen wir die individuellen Anforderungen unserer Kunden und bieten unzählige Kombinationsmöglichkeiten.

Sortimo ist crashgetestet

Das Sortimo TopSystem wurde, wie alle Sortimo Produkte, unter Live-Bedingungen crashgetestet. Unser Ziel ist es, Ihnen größte Sicherheit zu garantieren. Wir crashen deshalb mit 20 G, was dem doppelten Industriestandard entspricht.

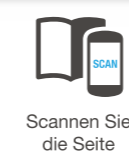
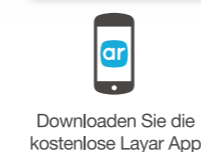

Downloaden Sie die kostenlose Layar App

Scannen Sie die Seite

Entdecken Sie die interaktiven Inhalte

UNSER CRASHTEST-VIDEO,
SEHEN SIE SELBST.

TopSystem

flexible Ladungssicherung auf dem Fahrzeugdach



Leiterhecklift

Der Leiterhecklift ist geeignet für den komfortablen Transport von schweren Leitern.
Das Hochheben und Verzurren der Leiter entfällt dank des mit Gasdruckfedern unterstützten Liftsystems.
Somit lassen sich ein- und mehrteilige Leitern bequem vom Boden aus handhaben. Der Leiterlift ist in den Grundlängen 2,5 und 3 Meter erhältlich.



Laderolle

Der ideale Helfer für schweres oder großvolumiges Transportgut. Mit der Laderolle lässt sich das Material bequem auf dem Fahrzeugdach be- und entladen und schützt gleichzeitig vor Schäden am Fahrzeug.
Die Laderolle schützt zudem das Fahrzeug vor Beschädigungen.
Sie ist in allen Querprofilbreiten erhältlich und wird zwischen die Wangen oder am Querträger montiert.



ProSafe

ProSafe lässt sich serienmäßig in das TopSystem von Sortimo integrieren.
In die Querträger können Sie so problemlos ProSafe Spanngurte einhaken. Damit können Sie die Gurte für den Laderaum gleichermaßen auf dem Dachträger verwenden.
Pro Querträger ist eine maximale Zuladung mit bis zu 50 kg möglich.



Seitenwange

Die Alu-Seitenwange dient der Stabilisierung und der Aufnahme beliebig vieler Querprofile.
Diese lassen sich mit Ihrem Firmen-Logo beschriften.

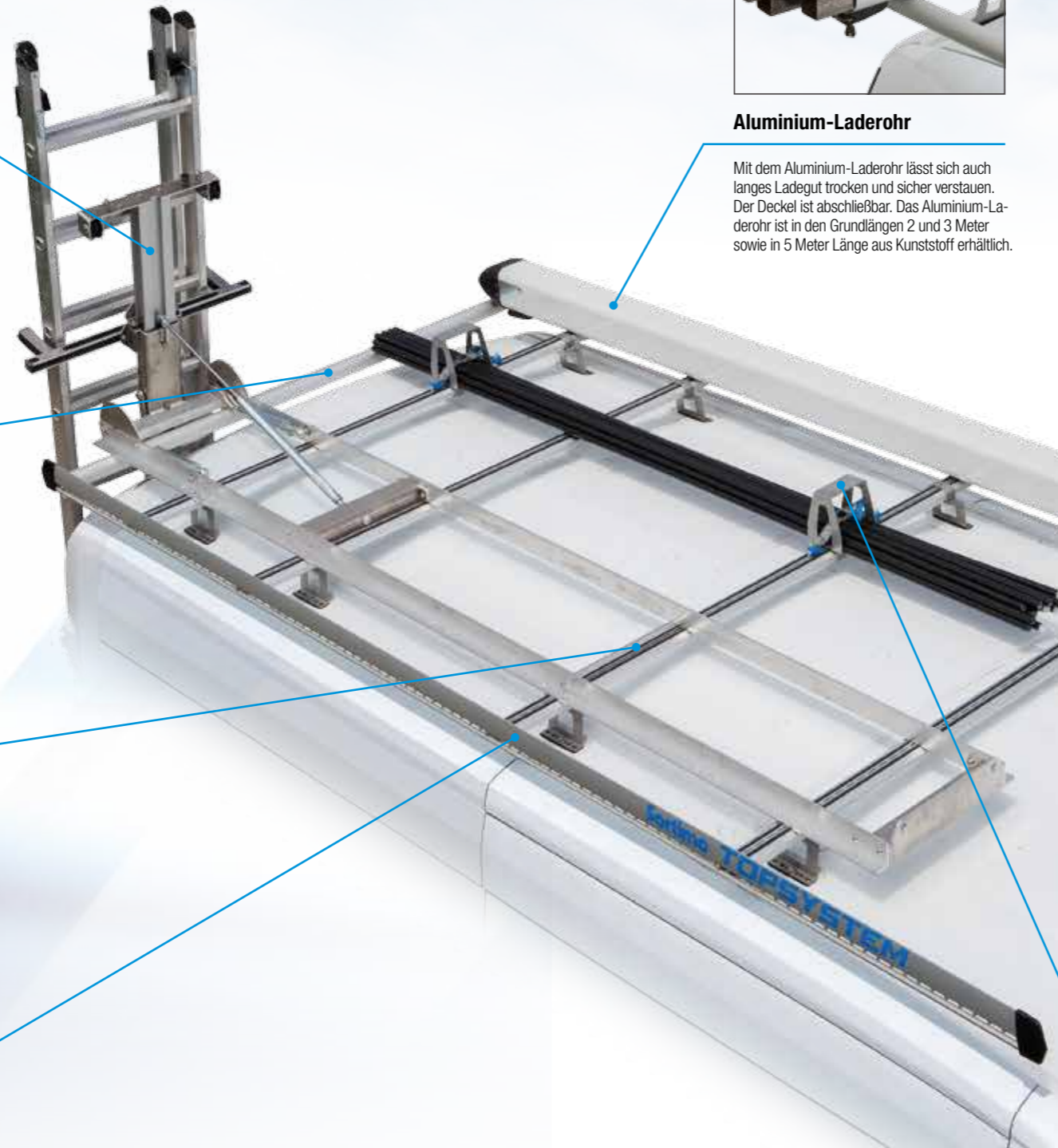

Aluminium-Laderohr

Mit dem Aluminium-Laderohr lässt sich auch langes Ladegut trocken und sicher verstauen. Der Deckel ist abschließbar. Das Aluminium-Laderohr ist in den Grundlängen 2 und 3 Meter sowie in 5 Meter Länge aus Kunststoff erhältlich.

Nutzen Sie das TopSystem auch noch auf Ihrem nächsten Fahrzeug, aufgrund von einer hohen Lebensdauer dank korrosionsbeständigem Material.



Beleuchtungseinrichtungen

Warnleuchten zur Absicherung des Arbeitsumfeldes sind die perfekte Ergänzung für Ihren Dachträger. Wir bieten Rundumkennleuchten mit Stecksockel, LED-Kennleuchten mit Stecksockel und LED-Kennleuchten mit Magnetfuß an.



Ladungsbegrenzer

Der Ladungsbegrenzer hat eine Höhe von 150 mm und ist auf der gesamten Querträgerlänge montierbar. Mit ihm können Sie Ihre Ladung an der von Ihnen benötigten Stelle fixieren und somit sichern.

In seiner praktischen Doppelfunktion dient der Ladungsbegrenzer zudem als Laderohr. Schmale Rohre oder Stangen können durch die Ladungsbegrenzer durchgeschoben werden. Zusätzlich erlaubt die offene Seitenkontur ein Durchziehen von Spanngurten, sodass sie Rohre oder Stangen auch direkt niedergezurrt werden können.

Mehr Informationen zum Sortimo TopSystem erhalten Sie in unseren Fahrzeugprospekten.
Zum Download unter: sortimo.de/Kataloge
oder unter sortimo.de/TopSystem

NEU: Das TopSystem jetzt auch im Online-Shop!
sortimo.de/shop/TopSystem

TopSystem

Ihre Vorteile auf einen Blick

- Erweitern Sie Ihren Laderaum und minimieren Sie Ihre Fahrten.
- Verstauen Sie langes und sperriges Ladegut sicher auf dem Dach.
- Verzichten Sie auf lästige Windgeräusche und hohen Kraftstoffverbrauch dank der aerodynamischen Form.
- Bleiben Sie flexibel durch die Erweiterung mit praktischem Zubehör.
- Sparen Sie sich Zeit durch ein einfaches Handling und das optional integrierte ProSafe Verzurrsystem für eine einfache und schnelle Ladungssicherung.
- Transportieren Sie einfach mehr aufgrund von minimalem Eigengewicht des TopSystems.

DIE SORTIMO GARANTIE IM ÜBERBLICK:

- 2 Jahre Gewährleistung bei Eigenmontage des TopSystems
- 3 Jahre Garantie bei Montage über einen autorisierten Partner
- 4 Jahre Garantie bei Montage über einen autorisierten Partner und einer erfolgreichen Registrierung auf sortimo.de/garantie



Sortimo ProSafe – Ladungssicherung serienmäßig

- **Integrierte Ladungssicherung**
Das ProSafe Verzurrsystem ist bei Bedarf in den Querträgern integriert.
- **Alles aus einer Hand**
Sortimo bietet Ihnen ein Komplettsystem: Verzurrmöglichkeiten und passendes Zubehör aus einer Hand.
- **Einfach und sicher**
Einfaches und schnelles Einhaken: Eine sichere Arretierung ist mit ProSafe garantiert.



Sortimo TopSystem für Transporter, klein

Informieren Sie sich in unserem Online-Shop unter: sortimo.de/shop/TopSystem oder bei Ihrem Ansprechpartner vor Ort. Diesen finden Sie auf Seite 14 und 15.



2 Querträger

- Fahrzeugspezifische Stützfüße.
- Querprofil Eco oder mit Gummi-Schutzprofil und ProSafe.
- Mit Kunststoffendkappen, Seitenstützen oder Seitenwangen erhältlich.
- Für kleine Transporter.

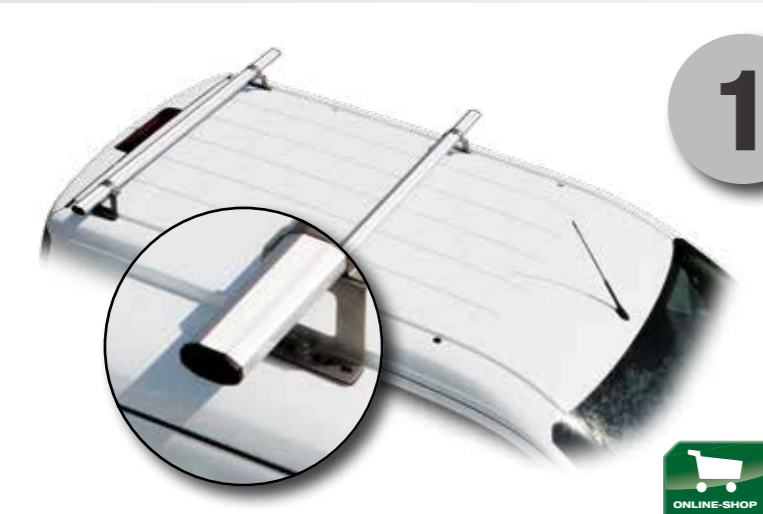

1

Eco Lösung

- 4 Füße mit 2 Querträgern
- Kunststoff-Endkappen
- geringes Eigengewicht
- geräuscharm

ab EUR **173,00**
Montage ab EUR 24,70



Alle Preise verstehen sich zzgl. MwSt. und Versand. Die Montagekosten gelten als Richtwert für den Einbau in einer Sortimo Niederlassung / Station. Sortimo empfiehlt eine Montage durch eine Sortimo Niederlassung, eine Sortimo Station oder einen zertifizierten Einbaupartner.



2

Standard Lösung

- 4 Füße mit 2 Querträgern
- Seitenstütze 150 dient als seitliche Sicherung der Ladung
- Querträger mit ProSafe und Gummi-Schutzprofil
- geräuscharm

ab EUR **260,00**
Montage ab EUR 36,83



3

Professional Lösung

- 4 Füße mit 2 Querträgern.
- Alu-Seitenwange dient zur Stabilisierung und zur Sicherung der Ladung.
- Wangen sind an dem geschlossenem Querprofil und an dem ProSafe Querprofil montierbar.
- Weitere Querprofile oder Laderolle montierbar.
- Das in den Querträgern integrierte Verzurrsystem ProSafe ermöglicht flexible und optimale Sicherung der Ladung.

ab EUR **336,00**
Montage ab EUR 48,33

Sortimo TopSystem für Transporter, mittelgroß

Informieren Sie sich in unserem Online-Shop unter: sortimo.de/shop/TopSystem oder bei Ihrem Ansprechpartner vor Ort. Diesen finden Sie auf Seite 14 und 15.

3 Querträger

- Fahrzeugspezifische Stützfüße.
- Querprofil Eco oder mit Gummi-Schutzprofil und ProSafe.
- Mit Kunststoffendkappen, Seitenstützen oder Seitenwangen erhältlich.
- Für mittelgroße Transporter.



1

Eco Lösung

- 6 Füße mit 3 Querträgern
- stabiles, geschlossenes Aluminium Querprofil mit AntiSlip Rillung
- Kunststoff-Endkappen

ab EUR **223,00**
Montage ab EUR 37,05



Alle Preise verstehen sich zzgl. MwSt. und Versand. Die Montagekosten gelten als Richtwert für den Einbau in einer Sortimo Niederlassung / Station. Sortimo empfiehlt eine Montage durch eine Sortimo Niederlassung, eine Sortimo Station oder einen zertifizierten Einbaupartner.

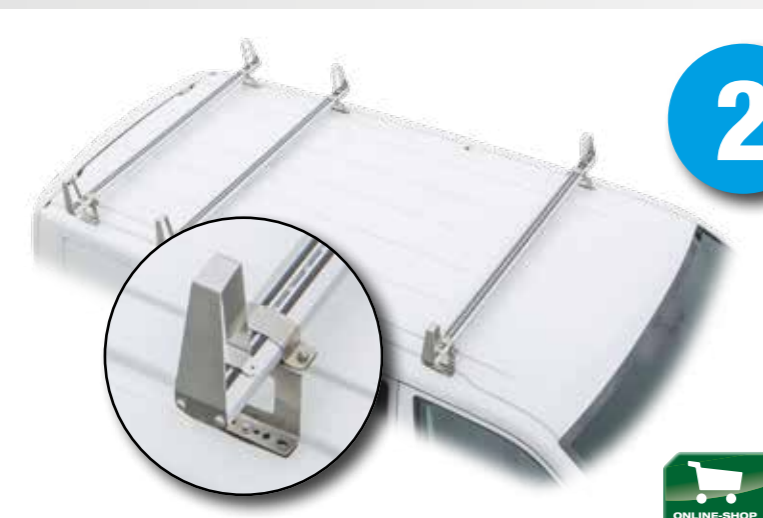

2

Standard Lösung

- 6 Füße mit 3 Querträgern
- seitliche Absicherung des Ladeguts durch Seitenstütze 150
- Stützen sind auf dem geschlossenen Querprofil und auf dem ProSafe Querprofil montierbar
- Standardlösung bereits mit integriertem ProSafe Ladungssicherungssystem und Gummi-Schutzprofil

ab EUR **365,50**
Montage ab EUR 55,25

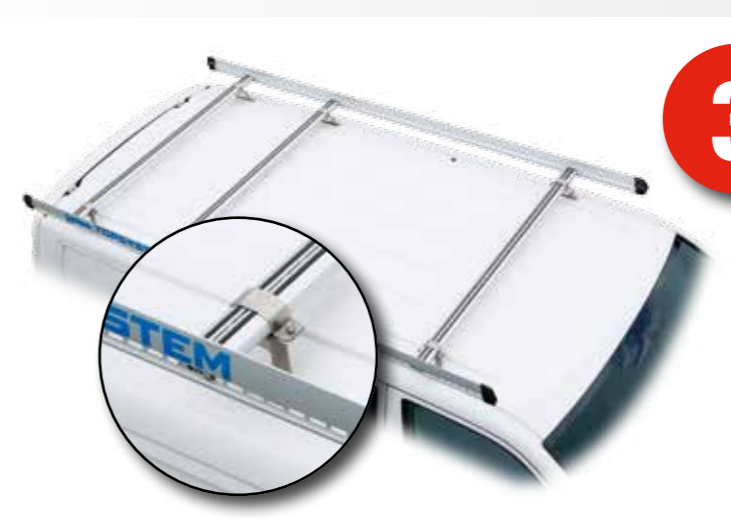

3

Professional Lösung

- 6 Füße mit 3 Querträgern.
- 2 Aluminium Seitenwangen für einen gesicherten Transport der Waren.
- Auf allen Querträgern ist umfangreiches Zubehör montierbar.
- Das in den Querträgern integrierte Verzurrsystem ProSafe ermöglicht flexible und optimale Sicherung der Ladung.

ab EUR **439,50**
Montage ab EUR 55,25

Sortimo TopSystem für Transporter, groß

Informieren Sie sich in unserem Online-Shop unter: sortimo.de/shop/TopSystem oder bei Ihrem Ansprechpartner vor Ort. Diesen finden Sie auf Seite 14 und 15.

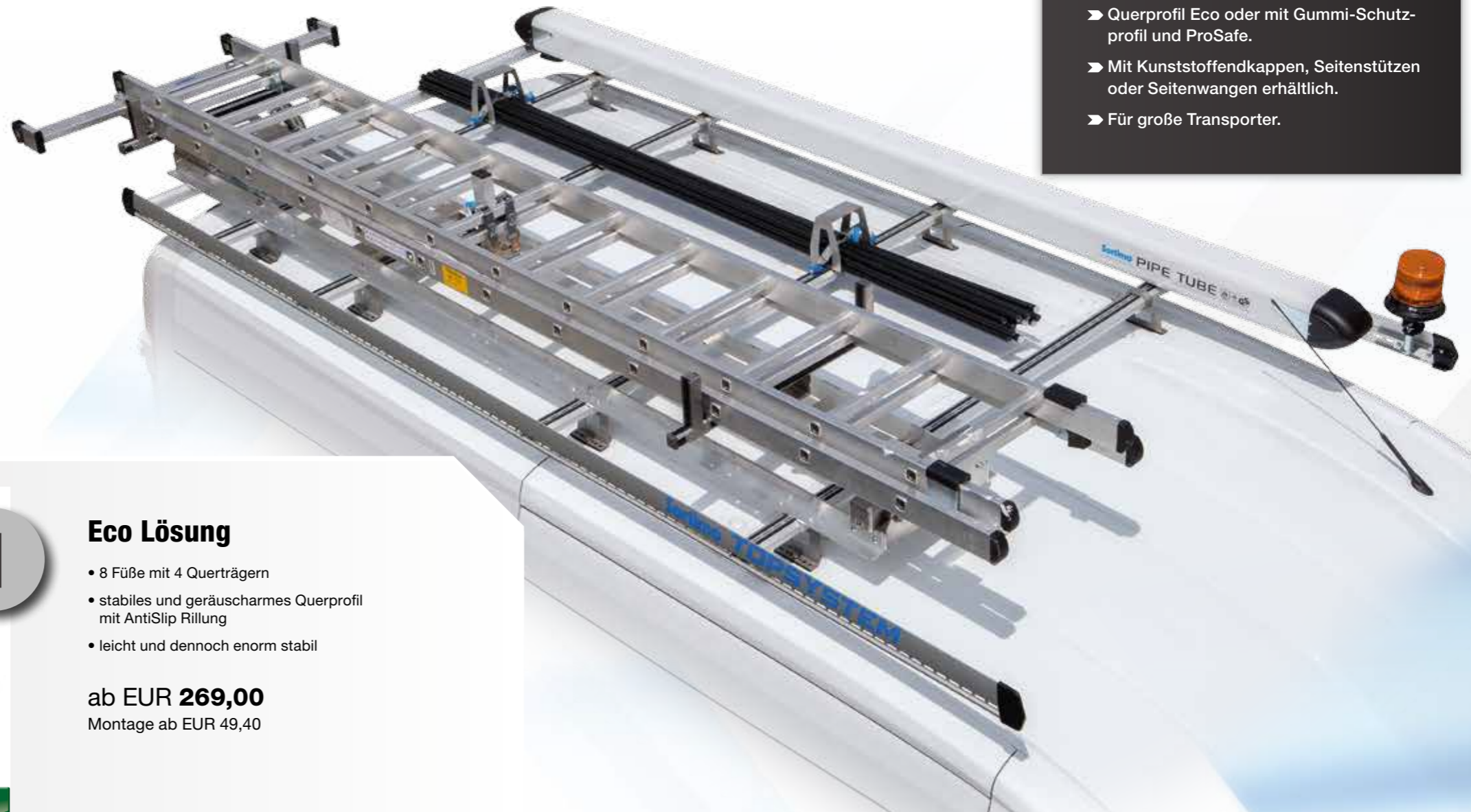

4 Querträger

- Fahrzeugspezifische Stützfüße.
- Querprofil Eco oder mit Gummi-Schutzprofil und ProSafe.
- Mit Kunststoffendkappen, Seitenstützen oder Seitenwangen erhältlich.
- Für große Transporter.



1

Eco Lösung

- 8 Füße mit 4 Querträgern
- stabiles und geräuscharmes Querprofil mit AntiSlip Rillung
- leicht und dennoch enorm stabil

ab EUR **269,00**
Montage ab EUR 49,40



2

Standard Lösung

- 8 Füße mit 4 Querträgern
- Inklusive 8 Seitenstützen 150 zur professionellen Ladungssicherung
- mit ProSafe Querträger für komfortable Spanngurtfixierung
- Keine Korrosion, dank Materialmix aus Aluminium, Edelstahl und witterungsbeständiger Beschichtungen.

ab EUR **459,00**
Montage ab EUR 73,67



3

Professional Lösung

- 8 Füße mit 4 Querträgern.
- Aluminium Seitenwange zur Ladungssicherung an den Seiten.
- Jederzeit erweiterbar mit zusätzlichen Querprofilen.
- Mit dem ProSafe Verzurrsystem sichern Sie Ihre Ladung optimal und besonders zeitsparend.

ab EUR **499,00**
Montage ab EUR 69,33

Alle Preise verstehen sich zzgl. MwSt. und Versand. Die Montagekosten gelten als Richtwert für den Einbau in einer Sortimo Niederlassung / Station. Sortimo empfiehlt eine Montage durch eine Sortimo Niederlassung, eine Sortimo Station oder einen zertifizierten Einbaupartner.

Ihr Kontakt zu Sortimo

Niederlassungen und Stationen

Ihren Ansprechpartner vor Ort finden Sie auch im Internet über unsere **KOMFORTABLE PLZ-SUCHE** unter sortimo.de/plz-suche

SORTIMO INTERNATIONAL GmbH ZENTRALE

Dreilindenstraße 5
86441 Zusmarshausen
Tel. 08291 850-0
Fax 08291 850-250
E-Mail: info@sortimo.de
sortimo.de

Sortimo Niederlassung Berlin

Gartenfelderstraße 15
13599 Berlin
Tel. 030 2005370-0
Fax 030 2005370-19
E-Mail: berlin@sortimo.de

Sortimo Niederlassung Dresden

Hamburger Straße 14
01067 Dresden
Tel. 0351 207362-0
Fax 0351 207362-29
E-Mail: dresden@sortimo.de

Fabian Ruge

99094 Erfurt
Erreichbar über
Niederlassung Dresden

Lutz Stelzner

04178 Leipzig
Erreichbar über
Niederlassung Dresden

Jörg Schäfer

02906 Niesky
Erreichbar über
Niederlassung Dresden

Sortimo Niederlassung Düsseldorf

Bonner Straße 205
40589 Düsseldorf
Tel. 0211 889206-0
Fax 0211 889206-11
E-Mail: duesseldorf@sortimo.de

Sortimo Niederlassung Frankfurt/Main

Waldstraße 74
63128 Dietzenbach
Tel. 06074 91456-0
Fax 06074 91456-22
E-Mail: frankfurt@sortimo.de

Günter Hund

66119 Saarbrücken
Erreichbar über
Niederlassung
Frankfurt/Main

Sortimo Niederlassung Hamburg

Ausschläger Allee 178
20539 Hamburg
Tel. 040 571954-0
Fax 040 571954-54
E-Mail: hamburg@sortimo.de

Sortimo Niederlassung München

Landshuter Straße 13
85716 Unterschleißheim
Tel. 089 37004560
Fax 089 37004589
E-Mail: muenchen@sortimo.de

Manfred Rieder

84028 Landshut
Erreichbar über
Niederlassung München

Christian Schmaus

83278 Traunstein
Erreichbar über
Niederlassung München

Sortimo Niederlassung Nürnberg

Benno-Strauß-Straße 37
90763 Fürth
Tel. 0911 48035-35
Fax 0911 48035-36
E-Mail: nuernberg@sortimo.de

Sortimo Niederlassung Stuttgart

Nürtlinger Straße 50
73257 Köngen
Tel. 07024 9726-0
Fax 07024 9726-10
E-Mail: stuttgart@sortimo.de

Sortimo Niederlassung Zusmarshausen

Dreilindenstraße 5
86441 Zusmarshausen
Tel. 08291 850-149
Fax 08291 850-253
E-Mail: zusmarshausen@sortimo.de



Sortimo Station Bad Dübén

Rolf Frömmichen
Hauptstraße 10
04849 Authausen
Tel. 034243 26234
Fax 034243 22114
E-Mail: sortimo-froemmichen@gmx.de

Sortimo Station Berlin

IFP GmbH
Buckower Chaussee 85
12277 Berlin
Tel. 030 72016005
Fax 030 89726753
E-Mail: ifp-berlin@t-online.de

Sortimo Stationen Bremen, Braunschweig, Celle

Wilfried Klatt GmbH
Burger Landstraße 1 a
29229 Celle
Im Finigen 15
28832 Achim
Tel. 04202 521730
Fax 04202 521732
E-Mail: info@klatt-sortimo.de

Sortimo Station Brüggen

Bartsch + Feikes GmbH
Weihersfeld 18
41379 Brüggen
Tel. 02163 9997-0
Fax 02163 9997-77
E-Mail: info@bartsch-feikes.de

Sortimo Station Emsbüren

Fahrzeugbau Dülmer GmbH & Co. KG
Tel. 05903 93551-0
Fax 05903 93551-18
E-Mail: thomas.duelmer@fahrzeugbau-duelmer.de

Sortimo Station Essen

Heiko Dworak GmbH & Co.
Verwaltungs KG
Johanniskirchstraße 98
45329 Essen
Tel. 0201 747008-1
Fax 0201 747008-3
E-Mail: hdworak@sortimo-essen.de

Sortimo Station Fulda

Josef Leibold GmbH
Philipp-Reis-Straße 19-21
36093 Künzell
Tel. 0661 31019
Fax 0661 36697
E-Mail: hojo@leibold-karosseriebau.de

Sortimo Station Gera

PFK Eickmeier GmbH & Co. KG
Wiesenring 8
07554 Korbußen
Tel. 036602 241-0
Fax 036602 241-23
E-Mail: j.theile@sortimo-gabelstapler.de

Sortimo Station Gerstetten

Klaus Fries
Amselweg 5
89547 Gerstetten
Tel. 07323 3907
Fax 07323 921867
E-Mail: sortimo-station-gerstetten@t-online.de

Sortimo Station Halle

Gruber Fahrzeugbau GmbH
Geltestr. 3
06184 Kabelsketal OT Dölbau
Tel. 034602 4364-0
Fax 034602 4364-13
E-Mail: info@gruber-sortimo.de

Sortimo Station Hannover

HIG GmbH
Molkereistraße 33
30826 Garbsen
Tel. 05131 4829 930
Fax 05131 48299359
E-Mail: vertrieb@hig-hannover.de

Sortimo Station Heilbronn

Hartmut Stöckel
Sägmühlstraße 45
74930 Ittlingen
Tel. 07266 911555
Fax 07266 911557
Mobil 0173 3257383
E-Mail: stoeckel.fahrzeugbau@t-online.de

Sortimo Station Kassel-Göttingen

Peter Welsch Handelsvertretung GmbH
Ellenbacher Straße 6
34123 Kassel
Tel. 0561 524300
Fax 0561 5296810
E-Mail: info@sortimo-kassel.de

Sortimo Station Koblenz

L & S GmbH & Co. KG
Gebrüder-Pauken-Str. 10
56218 Mülheim-Kärlich
Tel. 02630 95652-0
Fax 02630 95652-29
E-Mail: info@ls-fahrzeugeinrichtungen.de

Sortimo Station Magdeburg

Lohanser GmbH
Geschwister-Scholl-Straße 147
39218 Schönebeck (Elbe)
Tel. 03928 4102-76
Fax 03928 4102-77
E-Mail: info@lohanser.de

Sortimo Station Mainz

soflex GmbH
An der Krimm 25
55124 Mainz
Tel. 06131 1444266
Fax 06131 1444445
E-Mail: mastel@soflex-ma.de

Sortimo Station Mannheim

soflex GmbH
Schildkrötstraße 29
68199 Mannheim
Tel. 0621 84254-0
Fax 0621 84254-29
E-Mail: contact@soflex-ma.de

Sortimo Station Kaiserslautern

soflex GmbH
Kaiserstrasse 74
67661 Kaiserslautern
Tel. 0631 3507545
Fax 0631 3507776
E-Mail: lang@soflex-ma.de

Sortimo Station Marl

Gahlen Fahrzeugeinrichtungen
und Anhänger Vertriebs GmbH
Boschstraße 6
45770 Marl
Tel. 02365 81911
Fax 02365 508161
E-Mail: gahlen-sortimo@t-online.de

Sortimo Station Ostwestfalen-Lippe

THL GmbH
Stadtheider Straße 1-3
33609 Bielefeld
Tel. 0521 30443-0
Fax 0521 30443-22
E-Mail: info@thl-bielefeld.de

Sortimo Station Pforzheim

HS Fahrzeug- und
Betriebseinrichtungen GmbH
Hoheneichstraße 48
75217 Birkenfeld
Tel. 07231 80019-0
Fax 07231 80019-19
E-Mail: info@sspf.de

Sortimo Station Schweinfurt

Sortimo Station Schweinfurt e.K.
Kreuzstraße 2
97532 Uchtelhausen
Tel. 09720 1882
Fax 09720 3923
E-Mail: info@sortimo-sw.de

Sortimo Station Schwerin

HGS Fahrzeug- u.
Betriebseinrichtungen GmbH
Lindenweg 1
19075 Pampow/Schwerin
Tel. 03865 829-0
Fax 03865 82922
E-Mail: info@hgs-sortimo-schwerin.de

Sortimo Station Solingen

Manfred Becker
Kyllmannweg 29
42699 Solingen
Tel. 0212 320001
Fax 0212 320003
E-Mail: info@sortimo-solingen.de

Sortimo Station Teningen

SiTraFa GmbH & Co. KG
Siemensstraße 16
79331 Teningen-Nimburg
Tel. 07663 913080
Fax 07663 913089
E-Mail: bzoller@sitrafa.de

Sortimo Station Wetzlar

Auto-Schach GmbH & Co. KG
Industriestraße 15-17
35582 Wetzlar-Dutenhofen
Tel. 0641 97901-0
Fax 0641 97901-10
E-Mail: info@auto-schach.de

FÜR WEITERE INFORMATIONEN
BESUCHEN SIE UNS ONLINE AUF
SORTIMO.DE

